

EN

For downloading manual for this product, please enter the model name at this link:

**SK**

Pre stiahnutie manuálu k tomuto produktu zadajte modelové označenie do nasledujúceho odkazu:

**HR**

Za preuzimanje priručnika za ovaj proizvod unesite naziv modela na ovu vezu:

**SL**

Za prenos navodil za uporabo tega izdelka, vnesite ime modela na tej povezavi:

**IT**

Per scaricare il manuale di questo prodotto, inserisci il nome del modello a questo link:

**CZ**

Pro stažení manuálu k tomuto produktu zadejte modelové označení do následujícího odkazu:

**DE**

Um das Handbuch für dieses Produkt herunterzuladen, geben Sie bitte den Modellnamen für diesen Link ein:

**HU**

Termék kézikönyvének letöltéséhez írja be a modell megnevezését az alábbi linkre:

**RU**

Чтобы загрузить руководство для этого продукта, введите обозначение модели по следующей ссылке:

**ES**

Para descargar el manual de este producto, ingrese la designación del modelo en el siguiente enlace:





TRADUZIONE DELLE ISTRUZIONI PER L'USO ORIGINALI

AVVISO IMPORTANTE:

Grazie per aver acquistato il nostro prodotto. Leggere attentamente queste istruzioni per l'uso, prima di installare e utilizzare il nuovo prodotto. Conservare accuratamente le presenti istruzioni per riferimento futuro.

Contenuto

Informazioni generali	2
Spiegazione dei simboli, refrigerante	3
Istruzioni di sicurezza	5
Nomi delle parti	9
Controllo	10
Nomi e funzioni dei pulsanti dell'unità interna	10
Indicatori sul display dell'unità interna	10
Funzioni dei pulsanti dell'unità interna.....	11
Pulsanti del telecomando	14
Funzioni dei pulsanti del telecomando	15
Funzione di combinazione dei pulsanti.....	20
Procedura di controllo	20
Sostituzione delle batterie nel telecomando	21
Manutenzione	22
Pulizia e manutenzione	22
Risoluzione dei problemi	24
Analisi del guasto	24
Istruzioni per l'installazione	28
Schema dimensionale dell'impianto	28
Istruzioni per l'installazione e il trasferimento dell'unità	29
Strumenti di installazione	30
Scelta del luogo per l'installazione	30
Requisiti dell'installazione elettrica	31
Instalazione	33
Installazione dell'unità interna	33
Installazione dell'unità esterna	37
Sfiato e controllo della tenuta	40
Controllo post installazione	42
Funzionamento di prova.....	42
Appendice	43
Istruzioni per l'installazione della catena di fissaggio	43
Configurazione dei tubi di collegamento.....	44
Allargamento del collo dei tubi	46

Questo dispositivo non deve essere utilizzato da persone (compresi i bambini) con capacità fisiche, sensoriali o mentali ridotte o prive di conoscenza ed esperienza, a meno che non siano state supervisionate o istruite sull'uso del dispositivo da una persona responsabile della loro sicurezza.

I bambini devono essere sorvegliati per assicurarsi che non giochino con l'apparecchio.

Se è necessario installare, spostare o riparare il condizionatore d'aria, contattare prima il rivenditore o il centro di assistenza locale. Il condizionatore d'aria deve essere installato, ricollocato o riparato solo da un'azienda autorizzata. In caso contrario, potrebbero verificarsi danni gravi, lesioni personali o morte.



Questo simbolo indica che questo prodotto non deve essere smaltito con i normali rifiuti domestici. Per prevenire possibili danni all'ambiente o alla salute umana dovuti allo smaltimento incontrollato dei rifiuti, si prega di riciclarli in modo responsabile per promuovere il riutilizzo sostenibile delle risorse materiali. Per lo smaltimento del dispositivo usato, utilizzare l'apposito punto di raccolta rifiuti o contattare il rivenditore da cui è stato acquistato il prodotto. Questi possono rilevare suddetto prodotto per un riciclaggio ecologico.

R32(R32:100%): 675

INFORMAZIONI GENERALI

- Leggere attentamente questo manuale prima di installare e utilizzare il nuovo condizionatore d'aria. Conservare quindi le istruzioni per l'uso futuro.
- Questo dispositivo non deve essere utilizzato da persone (compresi i bambini) con capacità fisiche, sensoriali o mentali ridotte o prive di conoscenza ed esperienza, a meno che non siano state supervisionate o istruite sull'uso del dispositivo da una persona responsabile della loro sicurezza.
- I bambini devono essere sorvegliati per assicurarsi che non giochino con l'apparecchio.
- Se è necessario installare, spostare o riparare il condizionatore d'aria, contattare prima il rivenditore o il centro di assistenza locale.
Il condizionatore d'aria deve essere installato, ricollocato o riparato solo da un'azienda autorizzata. In caso contrario, potrebbero verificarsi danni gravi, lesioni personali o morte.



Questo simbolo indica che questo prodotto non deve essere smaltito con i normali rifiuti domestici. Per prevenire possibili danni all'ambiente o alla salute umana dovuti allo smaltimento incontrollato dei rifiuti, si prega di riciclarli in modo responsabile per promuovere il riutilizzo sostenibile delle risorse materiali. Per lo smaltimento del dispositivo usato, utilizzare l'apposito punto di raccolta rifiuti o contattare il rivenditore da cui è stato acquistato il prodotto. Questi possono rilevare il suddetto prodotto per un riciclaggio ecologico.

R32: 675



Il dispositivo è riempito con refrigerante infiammabile R32.



Leggere le istruzioni per l'uso prima di utilizzare il dispositivo.



Leggere le istruzioni per l'installazione prima di installare il dispositivo.



Leggere le istruzioni per l'assistenza prima di riparare il dispositivo.

INFORMAZIONE DI BASE

Spiegazione dei simboli



Indica una situazione pericolosa. La mancata osservanza di questa precauzione comporterà la morte o lesioni gravi.



Indica una situazione pericolosa. La mancata osservanza di questa precauzione può comportare la morte o lesioni gravi.



Indica una situazione pericolosa. La mancata osservanza di questa precauzione può comportare lesioni lievi o moderate.



Indica informazioni importanti. In caso contrario, potrebbero verificarsi danni alla proprietà.



Indica un pericolo che appartiene alla categoria AVVERTENZA o AVVISO.

Rifiuto di responsabilità

Il produttore non è responsabile se lesioni o danni materiali sono causati dalle seguenti cause:

- Danni al prodotto dovuti a uso improprio o manipolazione impropria del prodotto.
- Modifica, alterazione o manutenzione del prodotto o suo utilizzo con altre apparecchiature contrarie alle istruzioni del produttore.
- Dopo aver verificato che il difetto del prodotto è direttamente causato dal gas corrosivo.
- Dopo aver verificato che i difetti siano causati dalla manipolazione impropria durante il trasporto del prodotto.
- Uso, riparazione o manutenzione dell'unità senza seguire le istruzioni per l'uso o le normative applicabili.
- Dopo aver verificato che il problema o la controversia è causato da parametri di qualità o prestazioni di componenti e parti prodotti da altri produttori.

- Il danno è causato da calamità naturali, ambiente operativo non idoneo o forza maggiore.

Refrigerante

● Per garantire la funzionalità del condizionatore d'aria, nell'impianto circola refrigerante speciale. Il refrigerante utilizzato è il fluoruro R32, che viene pulito in modo speciale.

Il refrigerante è infiammabile e inodore. Se fuoriesce accidentalmente, può esplodere in determinate condizioni. Tuttavia, l'infiammabilità del refrigerante è molto bassa. Può essere acceso solo dal fuoco.

●Rispetto ai refrigeranti convenzionali, l'R32 è un refrigerante che non inquina l'ambiente e non danneggia lo strato di ozono. Ha anche un basso effetto serra.

R32 ha ottime proprietà termodinamiche. Grazie a ciò è possibile ottenere un'efficienza energetica davvero elevata. Il dispositivo necessita quindi di una minore carica di refrigerante.

AVVERTIMENTO

● Non utilizzare mezzi diversi da quelli consigliati dal produttore per velocizzare il processo di sbrinamento o per pulire l'apparecchio. Se è necessaria una riparazione, contattare il centro di assistenza autorizzato più vicino. Eventuali riparazioni da parte di personale non qualificato possono essere pericolose. Il dispositivo deve essere collocato in un locale in cui non vi siano rischi permanenti di accensione (es. fiamme libere, bruciatore a gas acceso o riscaldamento elettrico con serpentine ardenti).

Non smontare o gettare nel fuoco il dispositivo.

● Il dispositivo deve essere installato, utilizzato o immagazzinato in un locale con una superficie superiore a 10 m².

●Il dispositivo è riempito con refrigerante infiammabile R32. Seguire esattamente le istruzioni del produttore per le riparazioni. Tenere presente che il refrigerante non emette odore.

Leggere le istruzioni professionali.

Istruzioni di sicurezza



Funzionamento e manutenzione

- Questo dispositivo può essere utilizzato anche da bambini di età superiore a 8 anni e da persone con ridotte capacità fisiche, sensoriali o mentali, o prive di esperienza e conoscenza, a condizione che siano state supervisionate o istruite sull'uso sicuro dell'attrezzatura e siano consapevoli dei potenziali rischi.
- I bambini non devono giocare con l'apparecchio.
- La pulizia e la manutenzione del dispositivo da parte dell'utente non devono essere eseguite da bambini senza supervisione.
- Non utilizzare una prolunga con più prese o una presa multipla per collegare il condizionatore d'aria. In caso contrario, potrebbe verificarsi un incendio.
- Scollegare il condizionatore dall'alimentazione prima di pulirlo. In caso contrario, potrebbero verificarsi infortuni da scosse elettriche.
- Quando il cavo di alimentazione è danneggiato, deve essere sostituito dal produttore, dal suo agente di assistenza autorizzato o da persone adeguatamente qualificate per evitare rischi.
- Non lavare il condizionatore con acqua, altrimenti c'è il rischio dell'infortunio da scosse elettriche.
- Non spruzzare acqua sull'unità interna. In caso contrario, potrebbero verificarsi infortuni da scosse elettriche o danni sul dispositivo.
- Dopo aver rimosso il filtro, non toccare le costole dello scambiatore di calore per evitare lesioni da spigoli vivi. Non utilizzare un fuoco o un asciugacapelli per asciugare il filtro, altrimenti il filtro potrebbe deformarsi o potrebbe verificarsi un incendio.
- La manutenzione deve essere eseguita da personale adeguatamente qualificato. In caso contrario, potrebbero verificarsi lesioni di persone o danni patrimoniali.
- Non riparare da soli il condizionatore d'aria. In caso contrario, potrebbero verificarsi infortuni da scosse elettriche o danni sul dispositivo. Se è necessario riparare il condizionatore d'aria, contattare il rivenditore.
- Non inserire mai le dita o altri oggetti nelle aperture di entrata/scarico dell'aria. In caso contrario, potrebbero verificarsi lesioni di persone o danni del dispositivo.

- Non ostruire l'entrata o lo scarico dell'aria. Ciò potrebbe causare un malfunzionamento.
- Non versare acqua sul telecomando, altrimenti il telecomando potrebbe danneggiarsi.
- Se si verificano le seguenti condizioni, spegnere e scollegare dall'alimentazione immediatamente il condizionatore d'aria. Quindi chiedere la riparazione al rivenditore o al centro di assistenza autorizzato.
 - Il cavo di alimentazione si sta surriscaldando o è danneggiato.
 - Rumore di esercizio anomalo.
 - Il salvavita scatta spesso.
 - Il condizionatore puzza come se qualcosa stesse bruciando.
 - Il refrigerante perde dall'unità interna.
- Se il condizionatore d'aria funziona in condizioni anomale, potrebbe causare un malfunzionamento, infortunio da scosse elettriche o incendio.
- Quando si accende o si spegne l'unità con il pulsante di emergenza, premere questo pulsante con un oggetto elettricamente non conduttivo. Non utilizzare gli oggetti metallici.
- Non calpestare il pannello superiore dell'unità esterna e non appoggiarvi oggetti pesanti. Ciò potrebbe danneggiare il dispositivo o ferire le persone.

Installazione

- La Installazione deve essere eseguita da personale adeguatamente qualificato. In caso contrario, potrebbero verificarsi lesioni di persone o danni del dispositivo.
- Durante l'installazione dell'unità devono essere osservate le norme e regolamenti elettrotecnici di sicurezza.
- Utilizzare un circuito di alimentazione separato e un salvavita con i parametri richiesti secondo le norme di sicurezza pertinenti.
- Installare un salvavita. In caso contrario, potrebbe verificarsi il danno del dispositivo. Nel caso di collegamento fisso alla distribuzione elettrica è necessario utilizzare un interruttore per spegnere l'unità, che separi tutti i poli ed i cui contatti siano distanti min. 3 mm.
- Quando si seleziona un salvavita, seguire i parametri rilevanti del condizionatore d'aria. Un salvavita dovrebbe proteggere da corrente eccessiva (cortocircuito) e sovraccarico.
- Il condizionatore d'aria deve essere adeguatamente collegato a terra. Una messa a terra impropria può causare l'infortunio da scosse elettriche.
- Non utilizzare un cavo di alimentazione non idoneo.

- Verificare che l'alimentazione soddisfi i requisiti del condizionatore d'aria. Un'alimentazione instabile o un cablaggio errato possono causare un malfunzionamento. Installare cavi di alimentazione adeguati prima di utilizzare il condizionatore d'aria.
- Collegare correttamente i cavi di tensione, neutro e terra della presa elettrica.
- Scollegare l'alimentazione prima di iniziare qualsiasi lavoro sull'apparecchiatura elettrica.
- Non collegare l'alimentazione prima che l'installazione sia completata. Quando il cavo di alimentazione è danneggiato, deve essere sostituito dal produttore, dal suo agente di assistenza autorizzato o da persone adeguatamente qualificate per evitare rischi.
- La temperatura nel circuito di raffreddamento potrebbe essere elevata. Posare il cavo di collegamento a una distanza sufficiente dai tubi del refrigerante.
- Il dispositivo deve essere installato in conformità con le norme e regolamenti nazionali.
- L'installazione può essere eseguita solo da personale autorizzato in conformità con gli standard e le normative applicabili.
- Il condizionatore d'aria è un apparecchio elettrico di Classe I. Deve essere adeguatamente collegato a terra in conformità con le norme vigenti. Il collegamento a terra deve essere effettuato da un professionista qualificato. Assicurarsi che la messa a terra sia costantemente controllata, altrimenti potrebbero verificarsi infortuni da scosse elettriche.
- Il conduttore giallo-verde nel condizionatore d'aria è un filo di terra che non deve essere utilizzato per altri scopi.
- La resistenza di terra deve essere conforme alle norme elettrotecniche di sicurezza applicabili.
- Il dispositivo deve essere posizionato in modo che la sua spina elettrica sia facilmente accessibile.
- Tutti i cavi delle unità interne ed esterne devono essere collegati da un professionista.
- Se la lunghezza del cavo di alimentazione non è sufficiente, chiedere al fornitore un nuovo cavo sufficientemente lungo. Non è consentito collegare i cavi.
- Se il condizionatore d'aria è collegato tramite una spina, la spina dovrebbe essere facilmente accessibile dopo l'installazione.
- Per i condizionatori d'aria senza spina, è necessario collegare un interruttore automatico o un interruttore automatico nel circuito.

- Se è necessario spostare il condizionatore altrove, questo lavoro può essere eseguito solo da una persona adeguatamente qualificata. In caso contrario, potrebbero verificarsi lesioni di persone o danni del dispositivo.
- Scegliere un luogo fuori dalla portata dei bambini e lontano da animali e piante. Se necessario per motivi di sicurezza, posizionare una recinzione attorno all'unità.
- L'unità interna dovrebbe essere installata vicino al muro.
- Le istruzioni per l'installazione e l'uso di questo prodotto sono fornite dal produttore.

Intervallo operativo di temperatura

	Dentro: DB/WB (°C)	Fuori: DB/WB (°C)
Raffreddamento	32/23	43/26
Riscaldamento	27/-	24/18

NOTA:

- L'intervallo operativo di temperatura (temperature esterne) per l'unità destinata al solo raffreddamento è di -15-43°C, per l'unità con funzione di pompa di calore è di -15-24°C.

Nomi delle parti

Unità interna

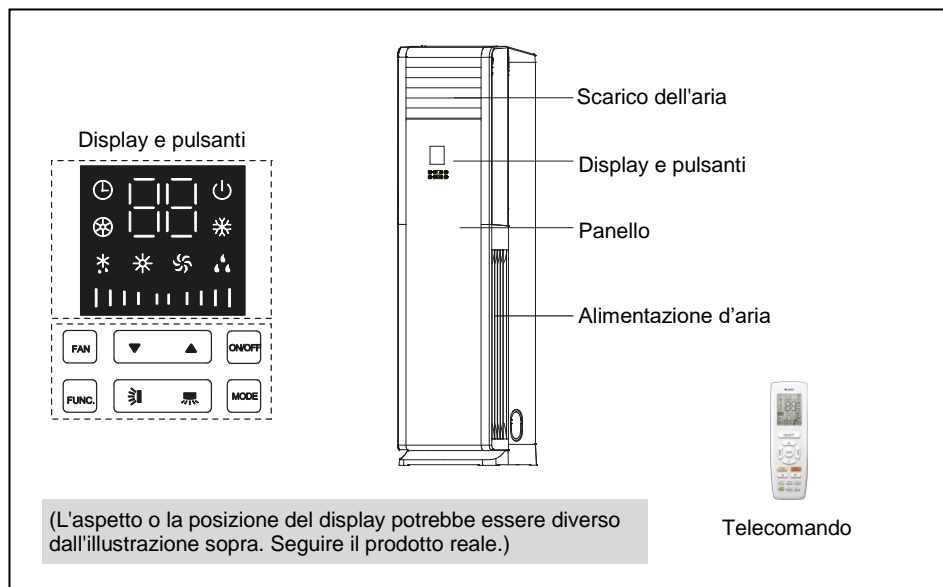

Unità esterna

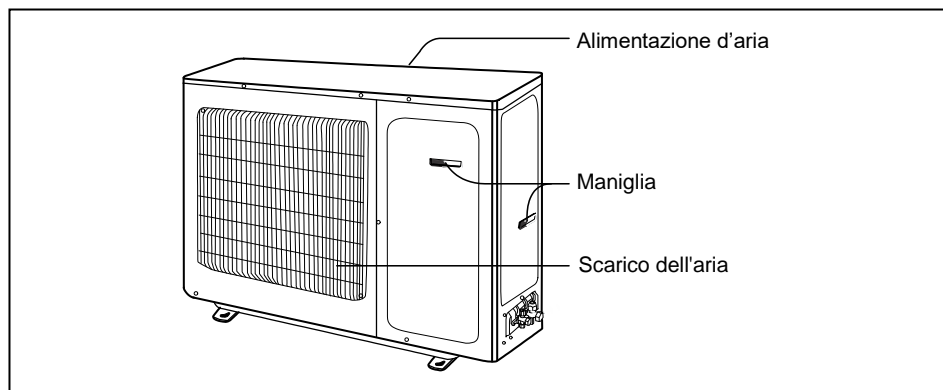

NOTA:

Il prodotto reale potrebbe avere un aspetto diverso dall'immagine sopra. Seguire il prodotto reale.

CONTROLLO

Nomi e funzioni dei pulsanti dell'unità interna

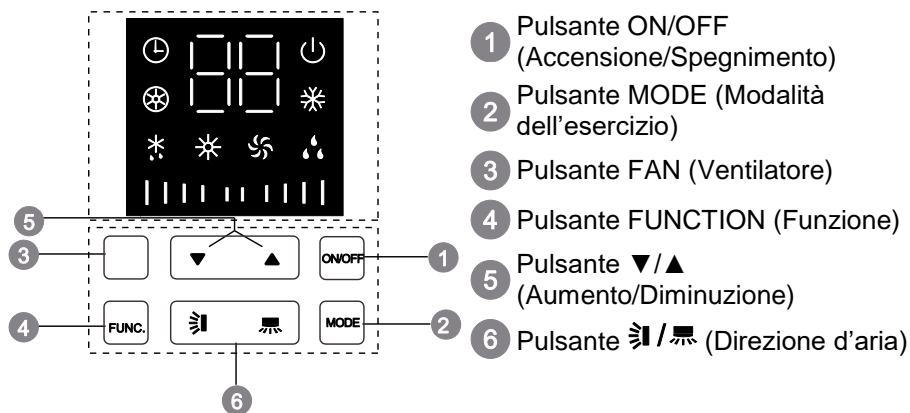

Indicatori sul display dell'unità interna

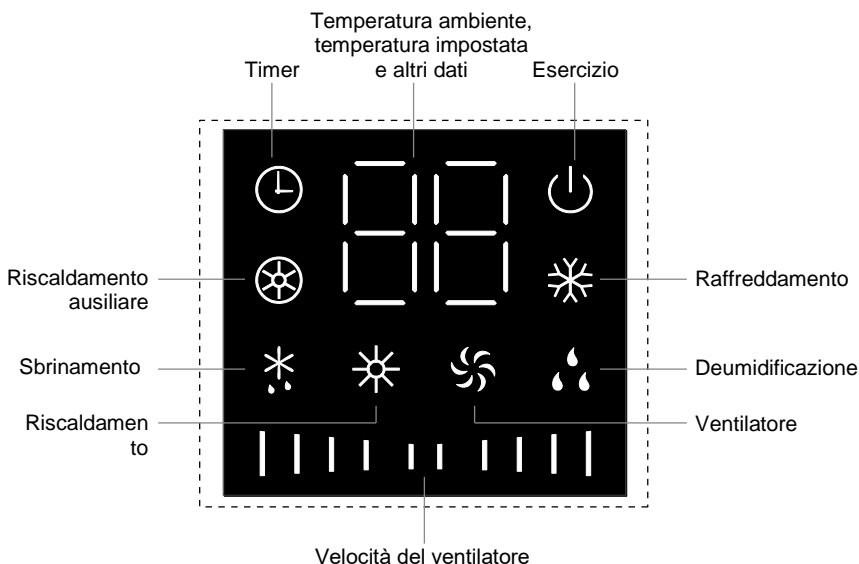

Funzione dei pulsanti dell'unità interna

Nota:

Questa unità utilizza i pulsanti tattili. Basta toccare leggermente i pulsanti.

1 Pulsante ON/OFF (Accensione/Spengimento)

- Premere questo pulsante per accendere/spengere l'unità.

2 Pulsante MODE (Modalità dell'esercizio)

- Ad ogni pressione di questo pulsante, la modalità di esercizio cambia nel seguente ciclo:

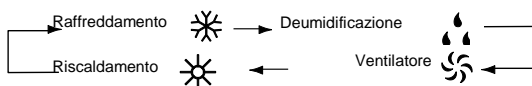

(Nota: Un condizionatore d'aria che ha solo la funzione Raffreddamento non può funzionare in modalità Riscaldamento. Per un'unità che ha solo la funzione Raffreddamento, premendo il pulsante MODE in modalità Ventilatore si salterà la modalità Riscaldamento e si passerà alla modalità Raffreddamento.)

3 Pulsante FAN (Ventilatore)

- Premendo questo pulsante è possibile cambiare la velocità del ventilatore nel seguente ciclo:



(Nota: In modalità Deumidificazione, la ventola funziona solo a bassa velocità e non è possibile impostare la velocità. La velocità Turbo non può essere impostata in modalità Ventilatore.)

4 Pulsante FUNCTION (Funzione)

- Quando l'unità è accesa, premere il pulsante FUNCTION per alternare tra le impostazioni del Timer e del Riscaldamento ausiliario (il Riscaldamento ausiliario può essere impostato solo in modalità Riscaldamento). Quando la spia Timer o Riscaldatore ausiliario lampeggia, significa che è possibile impostare la funzione corrispondente. Premere il tasto ▲ o ▼ per impostare la funzione. Se non viene eseguita alcuna operazione per 5 secondi dopo il completamento dell'impostazione, l'impostazione della funzione verrà confermata. È inoltre possibile premere nuovamente FUNCTION per concludere e confermare l'impostazione. Quando una funzione viene selezionata con il pulsante FUNCTION e l'unità non viene spenta o non si riceve un comando del telecomando entro 2 minuti, premendo nuovamente il pulsante FUNCTION si avvia il ciclo di commutazione dall'ultima funzione



selezionata). Se sono trascorsi 2 minuti o si spegne l'unità o si riceve un comando dal telecomando, premendo nuovamente il tasto FUNCTION il ciclo di commutazione partirà dalla funzione Timer. (Nota: Il Riscaldamento ausiliario può essere acceso/spento solo con il pulsante FUNCTION quando l'unità è in modalità Riscaldamento e dotata di un riscaldatore elettrico.)

- Quando l'unità è spenta ed è in corso la funzione X-FAN (arresto della ventola di asciugatura), premere il pulsante FUNCTION per spegnere direttamente l'unità; quando la funzione X-FAN non è attiva, premere il pulsante FUNCTION per impostare il timer di accensione.

5 Pulsante ▲/▼ (Aumento/Diminuzione)

- Impostazione di temperatura: Ad ogni pressione del tasto ▲ o ▼ la temperatura impostata aumenta o diminuisce di 1°C. L'intervallo di impostazione della temperatura è 16-30 ° C. Non è possibile impostare la temperatura in modalità Automatica.
- Impostazione del timer: Il timer può essere impostato con incrementi di 1 ora nell'intervallo 0 -24 ore.
- Impostazione della funzione di Riscaldamento ausiliario (selezionabile con il pulsante FUNCTION): Premere questo pulsante per accendere/spegnere il riscaldamento ausiliario. (Nota: Il riscaldamento ausiliario può essere impostato solo se l'unità è dotata di questa funzione.)
- Blocco comandi (blocco bambini): Quando si tengono premuti contemporaneamente i pulsanti ▲ e ▼ per 3 secondi, sul display del condizionatore viene visualizzato "LC", a indicare che i pulsanti sono bloccati. Tutti i pulsanti nello stato acceso o il pulsante ON/OFF e i pulsanti delle funzioni nello stato spento smetteranno di funzionare. Tenere premuti nuovamente questi due pulsanti per 3 secondi per annullare il blocco.

6 Pulsante / (Direzione d'aria)

- Direzione sinistra/destra : Questo pulsante controlla la direzione dell'aria di scarico a sinistra e destra; una pressione attiva/disattiva l'indirizzamento.
- Direzione su/giù : Questo pulsante controlla la direzione dell'aria di scarico su e giù; una pressione attiva/disattiva l'indirizzamento.

Descrizione degli indicatori



Indicatore dell'esercizio

- Indica che il condizionatore è collegato alla rete elettrica. Questa spia si accende quando il condizionatore d'aria è acceso e non si accende quando è spento.



Indicatore della funzione Timer

- Quando questo indicatore è acceso, significa che la funzione Timer è attiva.



Indicatore di modalità Riscaldamento

- Quando questo indicatore è acceso, significa che la modalità Riscaldamento è attiva.



Indicatore della funzione Sbrinamento

- Quando questo indicatore è acceso, significa che la funzione Sbrinamento è attiva.



Indicatore di modalità Deumidificazione

- Quando questo indicatore è acceso, significa che la modalità Deumidificazione è attiva.



Indicatore della funzione Riscaldamento ausiliare

- Quando questa spia è accesa, significa che la funzione di Riscaldamento ausiliario (mediante la resistenza elettrica) è attivata.



Indicatore di modalità Raffreddamento

- Quando questo indicatore è acceso, significa che la modalità Raffreddamento è attiva.



Indicatore di modalità Ventilatore

- Quando questo indicatore è acceso, significa che la modalità Ventilatore è attiva.



Indicazione di velocità del ventilatore

- Indica la velocità del ventilatore: La velocità del ventilatore è indicata come segue:

| | | | (Bassa) → | | | | | (Media) → | | | | | | | | (Alta) →
| | | | | | | | | (Turbo)

Pulsanti del telecomando



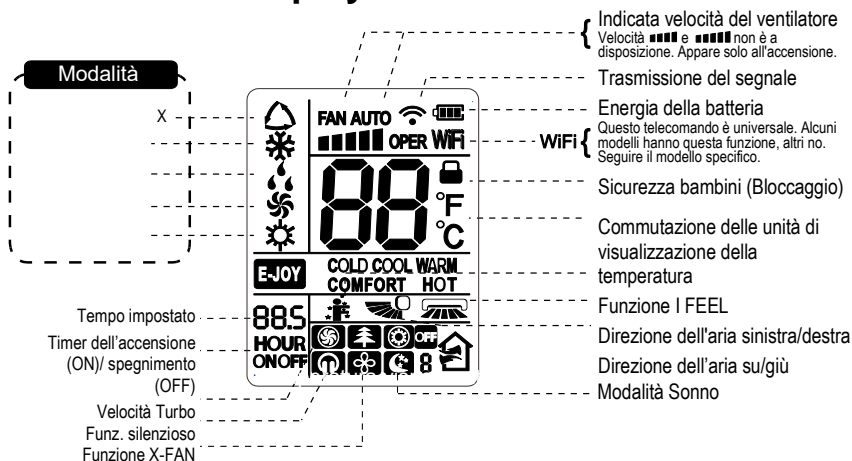

Indicatori sul display del telecomando



Funzione dei pulsanti del telecomando

Nota:

- Questo telecomando è universale e può essere utilizzato per condizionatori d'aria con molte funzioni. Se il modello del dispositivo non dispone di alcune funzioni, il dispositivo manterrà lo stato di funzionamento precedente quando viene premuto il pulsante corrispondente sul telecomando.
- Viene emesso un segnale acustico quando il condizionatore d'aria è collegato all'alimentazione. Indicatore dell'esercizio  è acceso. È quindi possibile controllare il condizionatore d'aria con il telecomando.
- Quando l'unità è accesa, quando si preme il pulsante sul telecomando, l'indicatore di trasmissione del segnale  lampeggia una volta sul display del telecomando e viene emesso un segnale acustico dal condizionatore d'aria per confermare il segnale.







1 Pulsante ON/OFF (Accensione/Spengimento)

Premere questo pulsante per accendere o spegnere il condizionatore d'aria. Viene emesso un segnale acustico dall'unità interna quando il condizionatore d'aria è acceso.

2 Pulsante SAVE (Risparmio energetico)

In modalità Raffreddamento, premere questo pulsante per attivare o disattivare la funzione di risparmio energetico. Quando la funzione Risparmio energetico è attiva, sul display del telecomando compare l'indicatore "SE" e il condizionatore regola automaticamente la temperatura impostata secondo le impostazioni di fabbrica per ottenere il massimo risparmio energetico. Premere di nuovo questo pulsante per disattivare la funzione di Risparmio energetico.

3 Pulsante FAN (Ventilatore)

Premendo questo pulsante è possibile impostare la velocità del ventilatore nel seguente ciclo: Automatica (AUTO), Bassa () , Media () , Alta () e Turbo ().











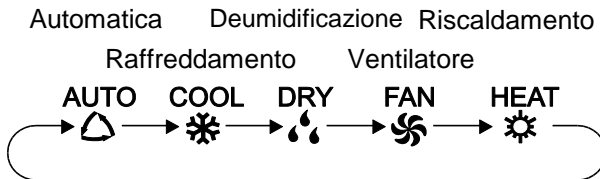





Nota:

- Con la Velocità Automatica, il condizionatore d'aria imposta automaticamente la velocità della ventola in base all'impostazione predefinita di fabbrica.
- In modalità Deumidificazione, la ventola funziona solo a velocità bassa.
- La velocità Turbo non può essere impostata in modalità Ventilatore.

4 Pulsante MODE (Modalità dell'esercizio)

Premere questo pulsante per impostare la modalità di funzionamento desiderata.



- Quando si seleziona la modalità Automatica, il condizionatore d'aria funzionerà automaticamente in base alla temperatura ambiente misurata. La temperatura desiderata non può essere impostata e non verrà visualizzata. È possibile impostare la velocità della ventola premendo il pulsante FAN. È possibile impostare la direzione del soffio dell'aria premendo il pulsante  / .
- Quando si seleziona la modalità di Raffreddamento, il condizionatore d'aria funzionerà in modalità di Raffreddamento. L'indicatore di Raffreddamento  sull'unità interna si accende. Premere il tasto ▲ / ▼ per impostare la temperatura desiderata. È possibile impostare la velocità della ventola premendo il pulsante FAN. È possibile impostare la direzione del soffio dell'aria premendo il pulsante  / .
- Quando si seleziona la modalità di Deumidificazione, il condizionatore d'aria funzionerà in modalità di Deumidificazione a bassa velocità del ventilatore. L'indicatore di Deumidificazione  sull'unità interna si accende. La velocità ventilatore non può essere impostata in modalità Deumidificazione. È possibile impostare la direzione del soffio dell'aria premendo il pulsante  / .
- Quando si seleziona la modalità Ventilatore, il condizionatore d'aria soffia solo aria, non raffredda o riscalda. L'indicatore di Ventilatore  sull'unità interna si accende. È possibile impostare la velocità della ventola premendo il pulsante FAN. È possibile impostare la direzione del soffio dell'aria premendo il pulsante  / .
- Quando si seleziona la modalità di Riscaldamento, il condizionatore d'aria funzionerà in modalità di Riscaldamento. L'indicatore di Riscaldamento  sull'unità interna si accende. Premere il tasto ▲ / ▼ per impostare la temperatura desiderata. È possibile impostare la velocità della ventola premendo il pulsante FAN. È possibile impostare la direzione del soffio dell'aria premendo il pulsante  / . (Un condizionatore d'aria che ha solo la funzione Raffreddamento non può funzionare in modalità Riscaldamento. Quando la modalità di Riscaldamento è selezionata dal telecomando, non è possibile accendere il condizionatore con il pulsante ON/OFF.)

Nota:

- Per evitare che l'aria fredda fuoriesca dopo l'avvio della modalità di Riscaldamento, l'unità interna inizia a soffiare aria con un ritardo di 1-5 minuti (il tempo di ritardo effettivo dipende dalla temperatura ambiente).

- Intervallo di impostazione della temperatura con telecomando: 16-30 °C.
Intervallo di impostazione della velocità della ventola: Automatica, Bassa, Media, Alta, Turbo.

5 Pulsante ▲/▼ (Aumento/Diminuzione)

- Impostazione di temperatura: Premere una volta il tasto ▲ o ▼ per aumentare o diminuire di 1°C la temperatura impostata. Quando si tiene premuto il tasto ▲ o ▼ per più di 2 secondi, la temperatura impostata sul telecomando inizia a cambiare rapidamente. Quando si rilascia il pulsante dopo aver raggiunto il valore desiderato, la modifica si rifletterà anche sul display dell'unità interna. (Non è possibile impostare la temperatura in modalità Automatica.)
- Impostazione del timer: Quando si imposta timer dell'accensione (TIMER ON) e timer di spegnimento (TIMER OFF), è possibile impostare l'ora premendo il tasto ▲ o ▼. (Per i dettagli, vedere la descrizione del pulsante TIMER.)



6 Pulsante COOL (Raffreddamento)

- Quando si preme questo pulsante, l'unità funzionerà in modalità di Raffreddamento.

7 Pulsante HEAT (Riscaldamento)



- Quando si preme questo pulsante, l'unità funzionerà in modalità di Riscaldamento.

8 Pulsante (Direzione dell'aria a sinistra/destra)



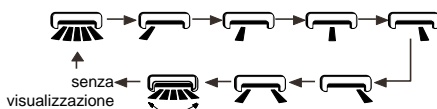

- Nella modalità di indirizzamento dell'aria semplice, premere questo pulsante per attivare o disattivare la funzione di indirizzamento dell'aria a sinistra/destra. Quando la funzione è attiva, viene visualizzato l'indicatore .
- Quando l'unità viene spenta dal telecomando, è possibile premere i pulsanti ▲ e  per passare dalla modalità di indirizzamento dell'aria di scarico semplice alla modalità ad angolo fisso dell'aria di scarico. Indicatore  sul telecomando lampeggia due volte.

Nella modalità di impostazione dell'angolo di soffio dell'aria fisso, è possibile premere questo pulsante per modificare la direzione del soffio d'aria nel ciclo seguente:





- Questo telecomando è universale e viene utilizzato per vari modelli di dispositivi. Quando il telecomando invia il comando , il dispositivo lo esegue allo stesso modo del comando ; quando il telecomando invia il comando , il dispositivo lo esegue per disattivare il passaggio dell'aria a sinistra/destra.

9 Pulsante (Direzione dell'aria su/giù)

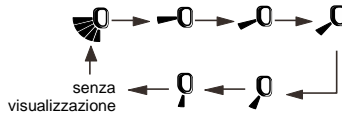
- Nella modalità di indirizzamento dell'aria semplice, premere questo pulsante per attivare o disattivare la funzione di indirizzamento dell'aria su/giù. Quando la funzione è attiva, viene visualizzato l'indicatore .
- Quando l'unità viene spenta dal telecomando, è possibile premere i pulsanti  e  per passare dalla modalità di indirizzamento dell'aria di scarico semplice alla modalità ad angolo fisso dell'aria di scarico. Indicatore  sul telecomando lampeggia due volte.
Nella modalità di impostazione dell'angolo di soffio dell'aria fisso, è possibile premere questo pulsante per modificare la direzione del soffio d'aria nel ciclo seguente:



10 Pulsante SLEEP (Sonno)

- Nelle modalità Raffreddamento o Riscaldamento, è possibile premere questo pulsante per attivare la funzione Sonno, che fornisce condizioni di sonno confortevoli. L'indicatore  appare sul display del telecomando. Premere di nuovo questo pulsante per disattivare la funzione Sonno. Indicatore  sparisce. Quando l'unità è accesa, la funzione Sonno è disattivata per impostazione predefinita. Quando l'unità è spenta, la funzione Sonno è disattivata.
- Il timer può essere impostato in questa modalità. Questa funzione non è disponibile nelle modalità Ventilatore, Deumidificazione e Automatico.

11 Pulsante WiFi (Wi-Fi)

- Premi il pulsante Wi-Fi per attivare o disattivare il Wi-Fi. Quando la funzione Wi-Fi è attiva, l'indicatore Wi-Fi apparirà sul telecomando. Per ripristinare le impostazioni di fabbrica del modulo Wi-Fi, premere contemporaneamente i pulsanti MODE e Wi-Fi per 1 secondo ad unità spenta.
- Questa funzione è disponibile solo su alcuni modelli.

12 Pulsante X-FAN/E-HEATER (Asciugatura/Riscaldamento ausiliario)

- Quando si preme questo pulsante in modalità Raffreddamento o Deumidificazione, l'indicatore  viene visualizzato e la ventola funzionerà ancora per alcuni minuti per asciugare l'interno dell'unità dopo lo spegnimento dell'unità. Quando l'alimentazione è collegata, la funzione X-FAN è disattivata per impostazione predefinita. La funzione X-FAN non può essere utilizzata per la modalità Automatica, Ventilatore o Riscaldamento. Questa funzione consente di asciugare l'umidità sull'evaporatore dell'unità interna dopo lo spegnimento dell'unità per prevenire la formazione di muffe.

- Quando la funzione X-FAN è attivata: Dopo aver spento l'unità premendo il pulsante ON/OFF, la ventola dell'unità interna funzionerà a bassa velocità per qualche altro minuto. In questo momento, è possibile arrestare direttamente la ventola dell'unità interna premendo il pulsante X-FAN.
- Quando la funzione X-FAN è disattivata: Quando l'unità viene spenta premendo il pulsante ON/OFF, l'intera unità si arresta immediatamente.
- Premendo il pulsante è possibile attivare questa funzione (viene visualizzato l'indicatore X-FAN) o disattivarlo (non viene visualizzato l'indicatore X-FAN) solo in modalità Raffreddamento o Deumidificazione.
- Quando si preme questo pulsante in modalità Riscaldamento, la funzione di Riscaldamento ausiliario cambierà in questo ciclo.

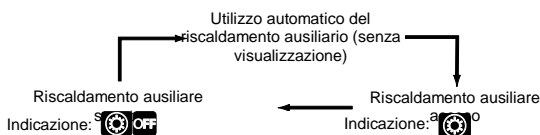

13 Pulsante QUIET (Funzionamento silenzioso)

- Premere questo pulsante per attivare o disattivare il Funzionamento silenzioso.
- Questa funzione non è disponibile per questa unità.

14 Pulsante LIGHT (Illuminazione)

- Premere questo pulsante per disattivare l'illuminazione del display dell'unità interna. Premere questo pulsante nuovamente per attivare l'illuminazione del display dell'unità interna.

15 Pulsante TIMER (Timer)



- Quando l'unità è accesa, premere una volta questo pulsante per impostare lo spegnimento a tempo. Gli indicatori HOUR e OFF lampeggeranno. Entro 5 secondi, premere il pulsante ▲ o ▼ per impostare l'ora di spegnimento del timer. Ad ogni pressione del tasto ▲ o ▼, il tempo impostato aumenta o diminuisce di 0,5 ore. Quando si tiene premuto il tasto ▲ o ▼ per 2 secondi, l'ora impostata inizia a cambiare rapidamente. Al raggiungimento del tempo richiesto, rilasciare il pulsante. Dopo aver impostato l'ora desiderata, premere il pulsante TIMER per confermare l'impostazione.
Per annullare il timer di spegnimento: Nello stato di timer spento, premere nuovamente il pulsante TIMER.
- Quando l'unità è spenta, premere una volta questo pulsante per impostare l'accensione a tempo. Per impostazione di spegnimento vedere procedura dettagliata.
Per annullare il timer di accensione: Nello stato di timer di accensione, premere nuovamente il pulsante TIMER.

Nota:

- Intervallo di impostazione del tempo: 0,5-24 ore
- L'intervallo tra la pressione dei pulsanti durante l'impostazione non deve superare i 5 secondi. In caso contrario, il telecomando esce automaticamente dalla modalità di impostazione.

Funzione di combinazione dei pulsanti











Sicurezza bambini (Blocco del controllo)

Premendo contemporaneamente i pulsanti ▲ e ▼ è possibile attivare o disattivare la funzione di Sicurezza bambini. Quando la funzione Sicurezza bambini è attiva, viene visualizzato l'indicatore . Quando si preme il pulsante sul telecomando, l'indicatore  lampeggia tre volte e non viene inviato alcun comando all'unità.

Commutazione dell'unità di visualizzazione della temperatura

Quando l'unità è spenta, è possibile premere contemporaneamente ▼ e MODE per alternare tra °C e °F.

Procedura di controllo

1. Dopo aver collegato il condizionatore all'alimentazione, premere il pulsante ON/OFF sul telecomando per accendere l'unità.
2. Premere il pulsante MODE per selezionare la modalità di funzionamento desiderata: Automatico (AUTO ) , Raffreddamento (COOL ) , Deumidificazione (DRY ) , Ventilatore (FAN ) o Riscaldamento (HEAT ) .
3. Premere il tasto ▲ o ▼ per impostare la temperatura desiderata. (Non è possibile impostare la temperatura in modalità Automatica.)
4. È possibile impostare la velocità della ventola premendo il pulsante FAN: Automatica (AUTO), Bassa () , Media () , Alta () e Turbo () .
5. È possibile impostare la direzione del soffio dell'aria premendo il pulsante  /  .

Sostituzione delle batterie nel telecomando

1. Rimuovere il coperchio in direzione della freccia (vedi figura 1 ①).
2. Rimuovere le batterie originali (vedi figura 1 ②).
3. Inserire due batterie AAA da 1,5 V. Verificare che i poli + e - delle batterie siano orientati correttamente (vedi figura 2 ③).
4. Riposizionare il coperchio della batteria (vedi figura 2 ④).

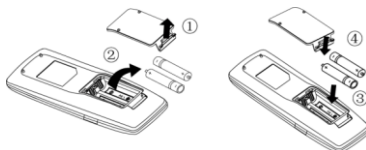

Fig. 1

Fig. 2

Nota:

- Durante l'uso, puntare il trasmettitore del segnale del telecomando verso la finestra del ricevitore sul condizionatore d'aria.
- La distanza tra il trasmettitore del segnale e la finestra del ricevitore non deve superare gli 8 m e non devono esserci ostacoli nel percorso del segnale.
- L'interferenza del segnale può verificarsi in una stanza con illuminazione fluorescente o un telefono cordless. In questo caso, avvicinare il telecomando all'unità interna.
- Utilizzare lo stesso tipo di batterie quando si sostituiscono le batterie.
- Se non si utilizza il telecomando per molto tempo, rimuovere le batterie.
- Sostituire le batterie quando gli indicatori sul display del telecomando sono difficili da vedere o non vengono visualizzati affatto

MANUTENZIONE

Pulizia e manutenzione

AVVERTIMENTO:

- Per evitare gli infortuni da scosse elettriche, spegnere e scollegare il condizionatore d'aria prima di pulirlo.
- Non lavare il condizionatore con acqua, altrimenti c'è il rischio dell'infortunio da scosse elettriche.
- Non utilizzare fluidi volatili per pulire il condizionatore d'aria.

Pulizia della superficie dell'unità interna

Quando la superficie dell'unità interna è sporca, si consiglia di utilizzare un panno morbido, asciutto o umido per pulirla.

NOTA:

- Non rimuovere il pannello durante la pulizia.

Pulizia del filtro

1. Estrarre il filtro

- Estrarre i filtri su entrambi i lati del pannello di alimentazione dell'aria nella direzione della freccia come mostrato.
- Reinstallare i filtri nell'ordine inverso. Quando si installano i filtri, assicurarsi che la parte anteriore e quella posteriore del filtro siano orientate correttamente. (La parte anteriore è contrassegnata come "front" sul filtro, la parte posteriore come "back".).

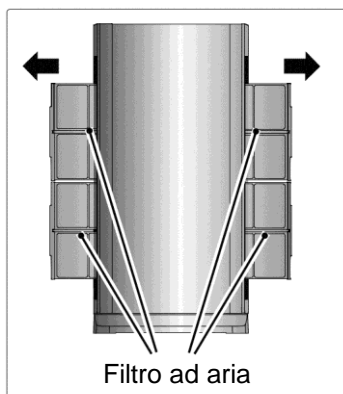

2. Pulire il filtro

- Eliminare la polvere dal filtro scuotendolo o usare l'aspirapolvere. Se il filtro è molto sporco, lavarlo con acqua tiepida e poco detersivo neutro e poi risciacquarlo con acqua tiepida.
- Dopo la pulizia, lasciare asciugare il filtro e quindi reinstallarlo.

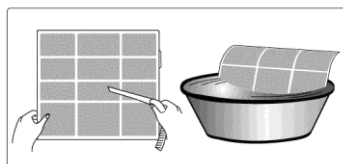

Nota:

Non asciugare il filtro alla luce diretta del sole o vicino a fiamme libere. In caso contrario, potrebbe verificarsi la deformazione del filtro.

Verifica prima dell'uso stagionale

1. Verificare che le aperture di ingresso e uscita dell'aria non siano ostruite.
2. Verificare che il salvavita, la spina di alimentazione e la presa siano in buone condizioni.
3. Verificare che il filtro sia pulito.
4. Verificare che nel telecomando siano installate le batterie.
5. Ispezionare la base di montaggio dell'unità esterna per danni o corrosione. Se è danneggiata, contattare il rivenditore.
6. Ispezionare il tubo di scarico per verificare che non sia danneggiato.

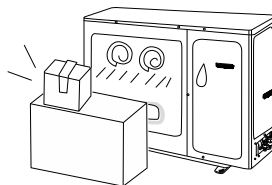

Verifica dopo l'uso stagionale

1. Scollegare l'alimentazione.
2. Pulire il filtro e il pannello dell'unità interna
3. Pulire l'unità esterna e rimuovere gli ostacoli nelle vicinanze.
4. Ispezionare la base di montaggio dell'unità esterna per danni o corrosione. Se è danneggiata, contattare il rivenditore.

Informazioni sul riciclaggio

1. Molti materiali di imballaggio sono riciclabili. Smaltirli negli appositi contenitori per rifiuti riciclabili.
2. Se si desidera smaltire il condizionatore d'aria usato, contattare il centro di raccolta locale o chiedere consiglio al rivenditore su come smaltirlo correttamente.

RISOLUZIONE DEI PROBLEMI

Analisi del guasto

Analisi delle condizioni comuni

Seguire le istruzioni seguenti prima di richiedere l'assistenza. Se anche con il loro aiuto non è possibile eliminare il guasto, contattare il rivenditore locale o specialisti qualificati.

Stato	Verifica	Rimedio
L'unità interna non riceve un segnale dal telecomando o il telecomando non funziona.	Il funzionamento del dispositivo è stato seriamente compromesso (elettricità statica, tensione instabile)?	Staccare la spina. Dopo 3 minuti, ricollegare la spina e accendere il dispositivo.
	Il telecomando è all'interno della portata del segnale?	La portata del segnale è di 8 m.
	Ci sono ostacoli nel percorso del segnale?	Rimuovere ostacoli.
	Il telecomando è puntato verso la finestra del ricevitore del segnale sull'unità?	Selezionare l'angolazione appropriata e puntare il telecomando verso la finestra del ricevitore sull'unità.
	La portata del telecomando è sufficiente? Il display è di difficile lettura o non visualizza nulla?	Controllare le batterie. Se sono scariche, sostituirle.
	Il telecomando non risponde alla pressione dei pulsanti?	Controllare se il telecomando è danneggiato e sostituirlo se necessario.
	C'è un'illuminazione fluorescente nella stanza?	Avvicinare il telecomando all'unità. Spegnerne la lampada fluorescente e riprovare.

Stato	Verifica	Rimedio
Il condizionatore non funziona.	Interruzione di corrente?	Attendere il ripristino dell'alimentazione.
	Spina allentata?	Inserire saldamente la spina.
	Il salvavita scatta o il fusibile è bruciato?	Chiedere a un esperto di controllare e, se necessario, sostituire il salvavita o il fusibile.
	Guasto sulla distribuzione di energia?	Chiedere a un esperto per una riparazione.
	Hai riacceso l'unità subito dopo averla spenta?	Attendere 3 minuti, quindi riaccendere l'unità.
	La funzione sul telecomando è impostata correttamente?	Impostare nuovamente la funzione.
Il vapore fuoriesce dall'unità interna.	La temperatura e l'umidità nella stanza sono elevate?	La causa è il rapido raffreddamento dell'aria nella stanza. Dopo un po', la temperatura e l'umidità nella stanza diminuiscono e il vapore scompare.
Il vapore non fuoriesce dall'unità interna.	L'alimentazione o lo scarico dell'aria dell'unità interna sono bloccati?	Rimuovere ostacoli.
	La temperatura nella stanza ha raggiunto il valore impostato in modalità riscaldamento?	Quando viene raggiunta la temperatura impostata, l'unità interna smette di soffiare aria.
	La modalità riscaldamento è appena stata attivata?	Per evitare che l'aria ancora fredda venga soffiata, l'unità interna inizia a soffiare l'aria con un ritardo di alcuni minuti. Questa è una condizione normale.
Non è possibile impostare la temperatura desiderata	L'unità funziona in modalità automatica?	Non è possibile impostare la temperatura in modalità Automatica. Se si desidera impostare la temperatura, modificare la modalità di funzionamento.
	La temperatura desiderata è al di fuori dell'intervallo di impostazione della temperatura?	Intervallo di impostazione della temperatura: 16–30 °C

Stato	Verifica	Rimedio
L'effetto di raffreddamento (riscaldamento) insufficiente.	Tensione di troppo bassa?	Attendere il ripristino del livello di tensione normale.
	Filtro sporco?	Pulire il filtro.
	La temperatura impostata è corretta?	Impostare la temperatura idonea.
	Porte o finestre aperte?	Chiudere porte e finestre.
L'aria soffiata puzza.	C'è una fonte di odore nella stanza, come mobili, fumo di sigaretta, ecc.?	Eliminare la fonte di odore. Pulire il filtro.
Il condizionatore non funziona correttamente.	Qualche interferenza agisce sul dispositivo, come un temporale, dispositivi wireless, ecc.?	Scollegare l'alimentazione, ricollegare la spina e accendere il dispositivo.
Il vapore fuoriesce dall'unità esterna.	La modalità Riscaldamento è attiva?	Il vapore potrebbe fuoriuscire durante lo sbrinatorio in modalità Riscaldamento, questa è la condizione normale.
Il suono di "acqua che scorre".	Il condizionatore è appena stato acceso o spento?	Il suono è causato dal refrigerante che scorre nell'unità. Questa è una condizione normale.
Il suono di "scoppietto".	Il condizionatore è appena stato acceso o spento?	Il suono è causato dall'espansione o contrazione del pannello o di altre parti a causa di una variazione di temperatura.

Codice del guasto

Quando il condizionatore d'aria è nello stato anomalo, l'indicatore della temperatura sull'unità interna lampeggia e visualizza il codice di guasto corrispondente. Vedere la panoramica seguente per il tipo di guasto.

Codice del guasto	Risoluzione del problema
H3	L'indicazione di guasto può essere cancellata dopo aver riavviato il dispositivo. In caso contrario, contattare il centro di assistenza.
H6	L'indicazione di guasto può essere cancellata dopo aver riavviato il dispositivo. In caso contrario, contattare il centro di assistenza.
E1	L'indicazione di guasto può essere cancellata dopo aver riavviato il dispositivo. In caso contrario, contattare il centro di assistenza.
E3	L'indicazione di guasto può essere cancellata dopo aver riavviato il dispositivo. In caso contrario, contattare il centro di assistenza.

Codice del guasto	Risoluzione del problema
E4	L'indicazione di guasto può essere cancellata dopo aver riavviato il dispositivo. In caso contrario, contattare il centro di assistenza.
E5	L'indicazione di guasto può essere cancellata dopo aver riavviato il dispositivo. In caso contrario, contattare il centro di assistenza.
E6	L'indicazione di guasto può essere cancellata dopo aver riavviato il dispositivo. In caso contrario, contattare il centro di assistenza.
E8	L'indicazione di guasto può essere cancellata dopo aver riavviato il dispositivo. In caso contrario, contattare il centro di assistenza.
F0	Contattare il centro di assistenza.
F1	Contattare il centro di assistenza.
F2	Contattare il centro di assistenza.
F3	Contattare il centro di assistenza.
F4	Contattare il centro di assistenza.
F5	Contattare il centro di assistenza.

Nota:

Se vengono visualizzati altri codici di errore, contattare un centro di assistenza autorizzato.



AVVERTIMENTO:

- Se si verificano le seguenti condizioni, spegnere e scollegare dall'alimentazione immediatamente il condizionatore d'aria. Quindi chiedere la riparazione al rivenditore o al centro di assistenza autorizzato.
 - Il cavo di alimentazione si sta surriscaldando o è danneggiato.
 - Rumore di esercizio anomalo.
 - Il salvavita scatta spesso.
 - Il condizionatore puzza come se qualcosa stesse bruciando.
 - Il refrigerante perde dall'unità interna.
- Non riparare o modificare da soli il condizionatore d'aria.
- Se il condizionatore d'aria funziona in condizioni anomale, potrebbe causare un malfunzionamento, infortunio da scosse elettriche o incendio.

ISTRUZIONI PER L'INSTALLAZIONE

Schema dimensionale dell'impianto

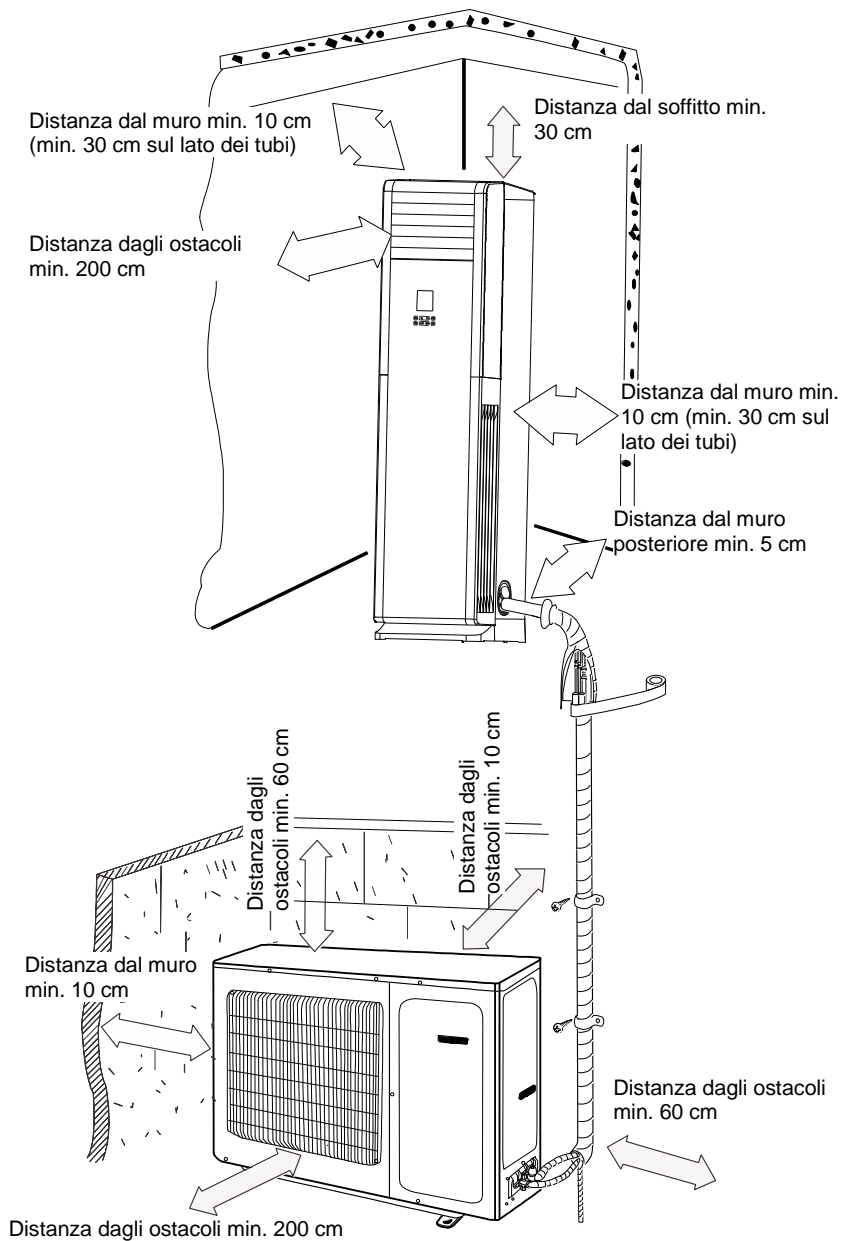

Istruzioni per l'installazione e il trasferimento dell'unità

Seguire le istruzioni seguenti per garantire la sicurezza.



AVVERTIMENTO:

- **Quando si installa o si sposta l'unità, assicurarsi che non ci siano aria o sostanze nel circuito del refrigerante diverse dal refrigerante specificato.**
L'aria o altre sostanze nel circuito del refrigerante provocano un aumento della pressione del circuito, danni al compressore o lesioni.
- **Quando si installa o si sposta l'unità, non aggiungere refrigerante al sistema che non corrisponda alle informazioni sulla targa dati.**
La mancata osservanza di queste istruzioni può causare malfunzionamenti, guasti meccanici o persino una serie di infortuni.
- **Se il refrigerante deve accumularsi durante la riparazione o il trasferimento dell'unità, far funzionare l'unità in modalità di raffreddamento. Quindi chiudere completamente la valvola sul lato alta pressione (valvola del fluido). Dopo circa 30-40 secondi chiudere la valvola lato bassa pressione (valvola gas), spegnere immediatamente l'unità e scollegare l'alimentazione. Tenere presente che il tempo di pompaggio del refrigerante non deve superare 1 minuto.**
Se il refrigerante viene scaricato troppo a lungo, potrebbe essere aspirata l'aria e causare un accumulo di pressione o danni al compressore e lesioni.
- **Quando si scarica il refrigerante, assicurarsi che le valvole del fluido e del gas siano completamente chiuse e che l'alimentazione sia scollegata prima di scollegare il tubo di collegamento.**
Se il compressore viene avviato quando la valvola di chiusura è aperta e il tubo di collegamento non è ancora collegato, l'aria verrà aspirata e farà aumentare la pressione o danneggiare il compressore e causare lesioni.
- **Quando si installa l'unità, assicurarsi che il tubo di collegamento sia collegato saldamente prima di avviare il compressore.**
Se il compressore viene avviato quando la valvola di chiusura è aperta e il tubo di collegamento non è ancora collegato, l'aria verrà aspirata e farà aumentare la pressione o danneggiare il compressore e causare lesioni.
- **È vietato installare l'unità in un luogo in cui potrebbero fuoriuscire gas corrosivi o infiammabili.**
Se si verifica una perdita di gas vicino all'unità, potrebbero verificarsi esplosioni o altri incidenti.
- **Non utilizzare prolunghes per il collegamento. Se il cavo di alimentazione non è abbastanza lungo, contattare il centro di assistenza autorizzato locale e chiedere un cavo adatto.**
Un collegamento improprio può causare l'infortunio da scosse elettriche o incendi.

- **Utilizzare i tipi di cavo specificati per il collegamento elettrico delle unità interne ed esterne. Fissare i cavi con le clip in modo che i contatti dei terminali non siano soggetti a sollecitazioni di trazione.**

Cavi elettrici di dimensioni insufficienti, cablaggi non corretti e morsettiere non protette possono causare infortuni da scosse elettriche o incendi.

Strumenti di installazione

1. Livella
2. Cacciavite
3. Trapano a percussione
4. Punta di trapano
5. Espansore del collo del tubo
6. Chiave dinamometrica
7. Chiave normale
8. Tagliatubi
9. Rilevatore di perdite
10. Pompa a vuoto
11. Manometro
12. Strumento di misura universale
13. Chiave esagonale
14. Metro a nastro

Nota:

- Contattare il rivenditore locale per l'installazione.
- Non utilizzare un cavo di alimentazione che non abbia i parametri richiesti.

Scelta del luogo per l'installazione

Requisiti di base

L'installazione nei seguenti luoghi può causare un guasto. Se non è possibile evitare tali luoghi, consultare il rivenditore locale.

1. Luoghi in cui sono presenti grandi fonti di calore, vapori, gas infiammabili/esplosivi o sostanze volatili disperse nell'aria.
2. Luoghi in cui sono presenti apparecchiature ad alta frequenza (come saldatrici o dispositivi medici).
3. Luoghi vicino al mare.
4. Luoghi dove c'è olio o fumo nell'aria.
5. Luoghi dove ci sono gas di zolfo.
6. Altri luoghi con condizioni insolite.
7. Tenere l'unità lontana da luci fluorescenti.

Unità interna

1. Non installare l'unità interna in un luogo in cui il gas infiammabile lavorato o fuoriuscito potrebbe accumularsi.
2. Non installare l'unità interna in un luogo umido o in cui l'olio potrebbe schizzare su di essa.
3. Scegliere un luogo da cui l'aria di scarico possa fluire in tutta la stanza.

4. Scegliere un luogo dove poter portare facilmente i tubi per il collegamento all'unità esterna.
5. Scegliere un luogo in cui l'alimentazione e lo scarico dell'aria non siano bloccati da niente.
6. Scegliere un luogo che sarà meno influenzato dal flusso d'aria esterno.
7. Scegliere un luogo in cui il pavimento sia solido e livellato.
8. Lasciare spazio sufficiente per la manutenzione e l'installazione.
9. Assicurarsi che le dimensioni e le distanze richieste siano rispettate secondo il disegno di installazione.
10. Non utilizzare l'unità nelle immediate vicinanze di una lavanderia, un bagno o una piscina.

Unità esterna

1. Scegliere un luogo in cui il rumore e l'aria di scarico dell'unità esterna non disturbino l'ambiente circostante.
2. Il luogo dovrebbe essere ben ventilato e asciutto. L'unità esterna non deve essere esposta alla luce solare diretta o al vento forte.
3. Il luogo deve sostenere il peso dell'unità esterna.
4. Assicurarsi che le dimensioni e le distanze richieste siano rispettate secondo il disegno di installazione.
5. Scegliere un luogo fuori dalla portata dei bambini e lontano da animali e piante. Se necessario per motivi di sicurezza, posizionare una recinzione attorno all'unità.
6. La differenza di altezza tra l'unità interna ed esterna non deve superare i 5 m. La lunghezza massima del tubo di collegamento è di 10 m.

Requisiti dell'installazione elettrica

Istruzioni di sicurezza

1. Durante l'installazione dell'unità devono essere osservate le norme e regolamenti elettrotecnici di sicurezza.
2. Se il cavo di alimentazione è danneggiato, deve essere sostituito dal produttore, dal suo agente di assistenza autorizzato o da persone adeguatamente qualificate per evitare rischi.
3. Utilizzare un circuito di alimentazione separato e un salvavita per collegare l'apparecchiatura.
4. Nel caso di collegamento fisso alla distribuzione elettrica è necessario utilizzare un interruttore per spegnere l'unità, che separi tutti i poli ed i cui contatti siano distanti min. 3 mm.

5. Il dispositivo deve essere installato in conformità con le norme e regolamenti nazionali.
6. Il salvavita utilizzato deve fornire protezione da cortocircuito e sovraccarico. Installare un salvavita con la capacità (dimensione) appropriata secondo la tabella seguente.
7. Verificare che l'alimentazione soddisfi i requisiti del condizionatore d'aria. Un'alimentazione instabile o un collegamento errato possono causare infortuni da scosse elettriche, incendi o malfunzionamenti. Installare cavi di alimentazione adeguati prima di utilizzare il condizionatore d'aria.
8. Collegare correttamente i cavi di tensione, neutro e terra della presa elettrica.
9. Scollegare l'alimentazione prima di iniziare qualsiasi lavoro sull'apparecchiatura elettrica.
10. Non collegare l'alimentazione prima che l'installazione sia completata.

Messa a terra

1. Il condizionatore d'aria è un apparecchio elettrico di Classe I. Deve essere adeguatamente collegato a terra in conformità con le norme vigenti. Il collegamento a terra deve essere effettuato da un professionista qualificato. Assicurarsi che la messa a terra sia costantemente controllata, altrimenti potrebbero verificarsi infortuni da scosse elettriche.
2. Il conduttore giallo-verde nel condizionatore d'aria è un filo di terra che non deve essere utilizzato per altri scopi.
3. La resistenza di terra deve essere conforme alle norme elettrotecniche di sicurezza applicabili.
4. Seguire la tabella seguente quando si seleziona un salvavita. Un salvavita dovrebbe proteggere da corrente eccessiva (cortocircuito) e sovraccarico. (Attenzione: non utilizzare solo il fusibile stesso per proteggere il circuito.)

Apparecchiature per l'aria condizionata	Capacità del salvavita
24K	25 A

INSTALLAZIONE

Installazione dell'unità interna

Passo 1: Scelta del luogo per l'installazione

Consigliare il sito di installazione al cliente e concordarlo con il cliente.

Passo 2: Creazione del foro per i tubi

1. Selezionare la posizione per il foro del tubo in base alla direzione di uscita del tubo.
2. Praticare un foro nel muro nel punto prescelto per l'uscita dei tubi con un diametro di $\varnothing 70$ mm. Per garantire un buon drenaggio dell'acqua, l'apertura del tubo deve avere una leggera pendenza verso l'esterno (da 5 a 10°).

Nota:

- Quando si esegue un foro, prestare attenzione alla protezione dalla polvere e adottare le precauzioni di sicurezza appropriate.

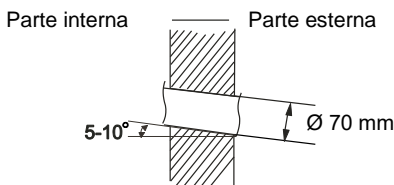

Passo 3: Uscita tubo

1. I tubi possono essere portati dall'unità a sinistra, a destra o da dietro.

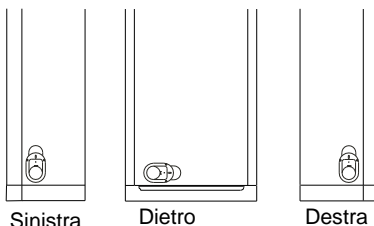

2. Dopo aver selezionato la direzione di uscita del tubo, allentare le viti sui rispettivi tappi superiore e inferiore in modo da poter collegare i tubi di collegamento e il tubo di scarico all'unità interna.

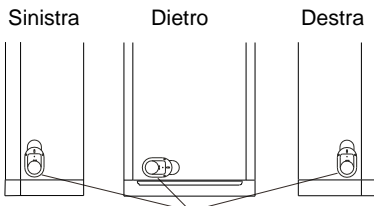

Tappo superiore e inferiore

Passo 4: Collegamento del tubo dell'unità interna

1. Svitare la vite sui lati sinistro e destro del coperchio e rimuovere il pannello di alimentazione dell'aria.

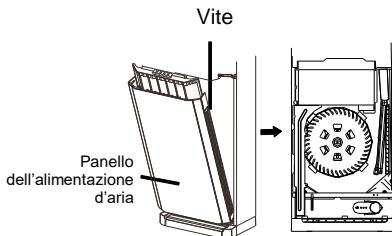

2. Allineare gli assi del tubo e inserire la connessione dall'unità nel collo allargato del tubo di collegamento.

3. Serrare a mano il dado filettato.

4. Impostare la coppia di serraggio della chiave in base alla tabella seguente. Inserire una chiave semplice sul raccordo del tubo e una chiave dinamometrica sul dado filettato. Serrare il dado filettato con una chiave dinamometrica.

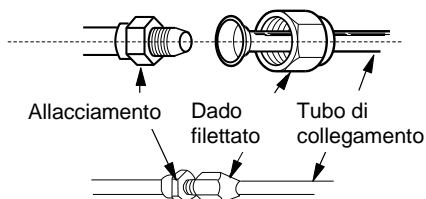

Dado esagonale	Coppia di serraggio
Ø 6 mm	15–20 Nm
Ø 9,52 mm	30–40 Nm
Ø 12 mm	40–55 Nm
Ø 16 mm	60–65 Nm
Ø 19 mm	70–75 Nm

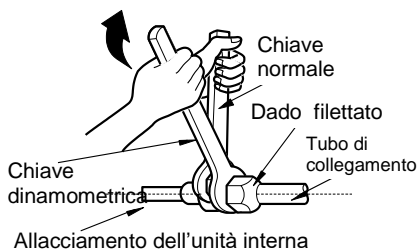

5. Infilare un involucro di isolamento termico sui tubi del refrigerante e sui giunti dei tubi e avvolgere con nastro adesivo.

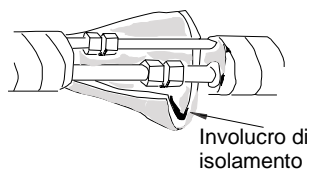

Passo 5: Installazione del tubo di scarico

1. Collegare il tubo di scarico al tubo di scarico dell'unità interna.

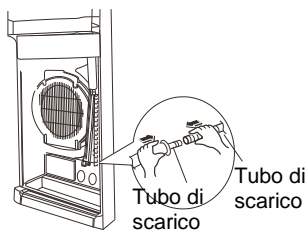

2. Avvolgere il giunto con un nastro.

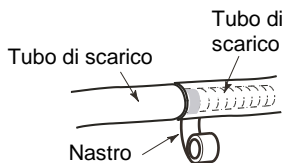

Nota:

Infilare un involucro isolante sul tubo di scarico per evitare la condensazione dell'acqua.

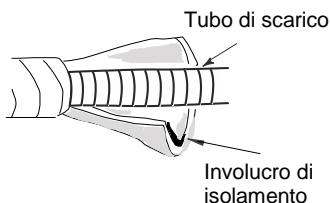

Passo 6: Collegamento del cavo all'unità interna

1. Far passare il cavo di alimentazione attraverso l'occhiello dell'unità interna ed estrarlo.

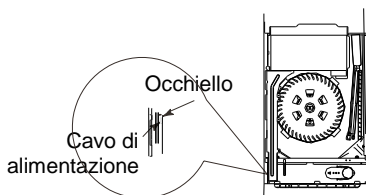

2. Rimuovere il fermacavo, collegare i conduttori del cavo di alimentazione alla morsetteria in base ai colori, serrare le viti dei morsetti, quindi fissare il cavo di alimentazione con il fermacavo.

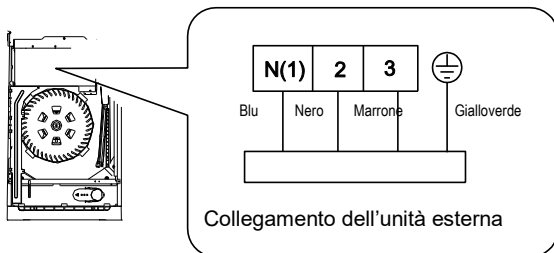

3. Regolare la posizione dei tappi dei fori dei tubi superiore e inferiore.
Stringere il più possibile i tappi ai tubi di collegamento e al tubo di scarico.
4. Avvitare le viti.

Nota:

- Tutti i cavi delle unità interne ed esterne devono essere collegati da un professionista.
- Se la lunghezza del cavo di alimentazione non è sufficiente, chiedere al fornitore un nuovo cavo sufficientemente lungo. Non collegare i cavi tra loro.
- Se il condizionatore d'aria è collegato tramite una spina, la spina dovrebbe essere facilmente accessibile dopo l'installazione.
- Per i condizionatori d'aria senza spina, è necessario collegare un interruttore (sezionatore) nel circuito. Questo interruttore deve scollegare tutti i poli e i suoi contatti devono essere distanziati di almeno 3 mm quando è aperto.

Passo 7: Legatura dei tubi

1. Avvolgere i tubi di collegamento, il cavo di alimentazione e il tubo di scarico con del nastro.
2. Durante l'avvolgimento, lasciare una certa lunghezza del tubo di scarico e del cavo di alimentazione liberi per l'installazione. Dopo aver avvolto parte del fascio, separare il cavo di alimentazione dal fascio e quindi separare il tubo di scarico.
3. Avvolgere uniformemente. Le filettature dovrebbero sovrapporsi di 2/3 della larghezza. Non avvolgere troppo strettamente o largamente.
4. Il tubo del fluido e il tubo del gas devono essere avvolti separatamente all'estremità.

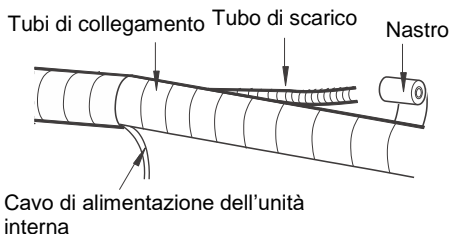
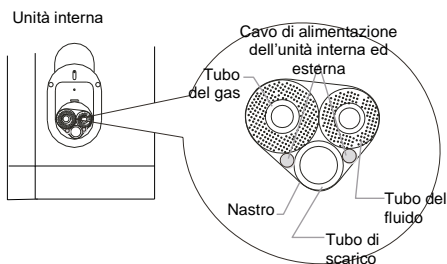

Nota:

- I cavi di alimentazione e di controllo non devono incrociarsi o legarsi insieme.
- Il tubo di scarico deve essere legato sotto i tubi.

Passo 8: Posizione dell'unità interna

1. Inserire i tubi legati nel passante nel muro e poi farli passare attraverso il foro nel muro.
2. Riempire lo spazio tra i tubi e il passante con una guarnizione in gomma.
3. Fissare il passante.

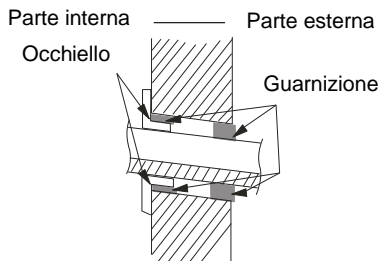

Nota:

- Non piegare troppo il tubo di scarico per bloccare lo scarico dell'acqua.

Installazione dell'unità esterna

Passo 1: Montaggio della base dell'unità esterna

(scegliere la soluzione in base alla situazione attuale nel luogo di installazione)

1. Selezionare il luogo di installazione in base alla struttura dell'edificio.
2. Fissare la base dell'unità esterna alla posizione selezionata con i bulloni di ancoraggio.

Nota:

- Osservare le precauzioni di sicurezza appropriate durante l'installazione dell'unità esterna.
- Assicurarsi che il supporto possa sostenere almeno quattro volte il peso dell'unità.
- L'unità esterna dovrebbe essere installata di almeno 3 cm sopra il pavimento per consentire il collegamento dello scarico dell'acqua.
- Per le unità con una capacità di raffreddamento da 2.300 a 5.000 W sono necessari 6 bulloni di ancoraggio; per le unità con una capacità di raffreddamento da 6.000 a 8.000 W sono necessari 8 bulloni di ancoraggio; per le unità con una capacità di raffreddamento da 10.000 a 16.000 W, sono necessari 10 bulloni di ancoraggio.

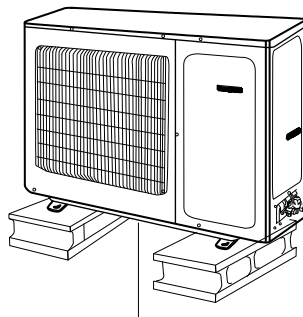

Min. 3 cm sopra il pavimento

Passo 2. Installazione dell'uscita di scarico

(solo per unità con funzione raffreddamento e riscaldamento)

1. Installare uno scarico dell'acqua nel foro del telaio (vedere la figura a destra).
2. Collegare all'uscita con un tubo di scarico.

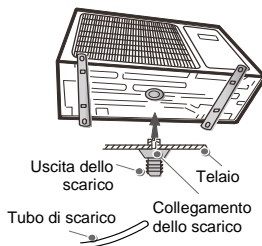

Passo 3: Fissaggio dell'unità esterna

1. Posizionare l'unità esterna sul supporto.
2. Fissare l'unità esterna con le viti inserite nei fori dei piedini.

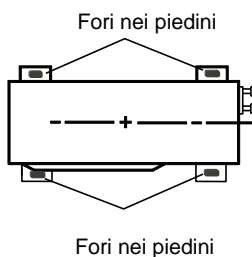

Passo 4: Collegamento dei tubi all'unità esterna

1. Rimuovere il pannello laterale anteriore o la maniglia.
2. Svitare il cappuccio della valvola e puntare il collo del tubo esteso nel raccordo della valvola.
3. Serrare a mano il dado filettato.
4. Serrare il dado filettato con una chiave dinamometrica.

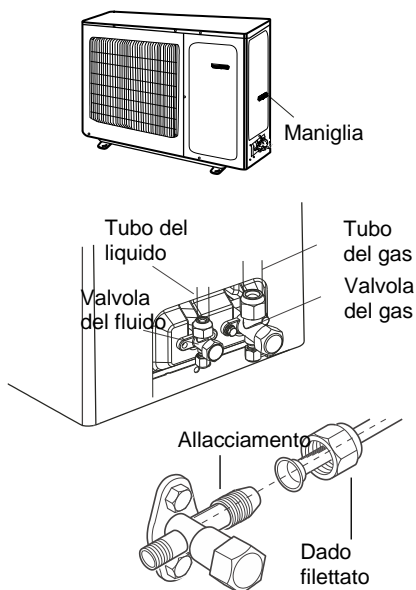

Vedere la tabella per la coppia di serraggio.

Diametro del dado esagonale (mm)	Coppia di serraggio (Nm)
Ø6,34 (1/4")	15,7 (1,6 kgm)
Ø9,52 (3/8")	29,4 (3,0 kgm)
Ø12,70 (1/2")	49 (5,0 kgm)
Ø15,88 (5/8")	73,6 (7,5 kgm)

Passo 5: Collegamento del cavo dell'unità esterna

1. Rimuovere il pressacavo, collegare i conduttori di alimentazione e di controllo (solo unità di raffreddamento e riscaldamento) alla morsetteria in base ai colori e serrare le viti dei morsetti.

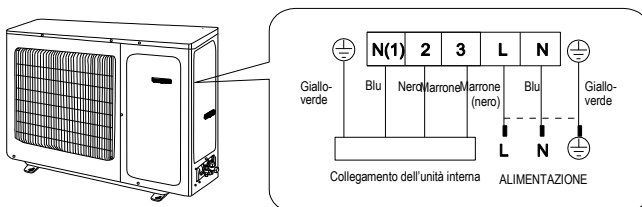

2. Fissare il cavo con un pressacavo.

Nota:

1. Dopo aver serrato le viti, tirare leggermente il cavo per assicurarsi che sia collegato saldamente.
2. Non tagliare, estendere o accorciare mai il cavo di alimentazione.

6. Regolazione della condotta dei tubi

1. I tubi devono essere posati lungo la parete, opportunamente piegati e, se possibile, coperti. Il raggio minimo di curvatura del tubo è di 10 cm.
2. Se l'unità esterna è più alta del foro nel muro, è necessario eseguire una curva a "U" sui tubi prima di entrare nella stanza in modo che l'acqua piovana non scenda nella stanza.

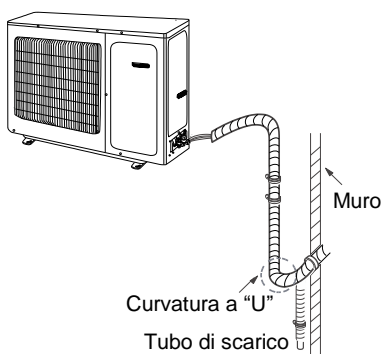

Nota:

- Il tubo di scarico non deve passare attraverso il foro nella parete ad un'altezza superiore all'uscita del tubo di scarico dell'unità interna.
- Disporre il tubo di scarico con una leggera pendenza verso il basso. Il tubo di scarico non deve essere piegato verso l'alto, corrugato, ecc.

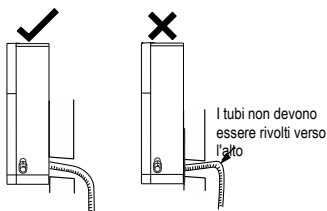

- Per garantire un buon drenaggio dell'acqua dall'unità, l'estremità del tubo di scarico non deve essere immersa nell'acqua.

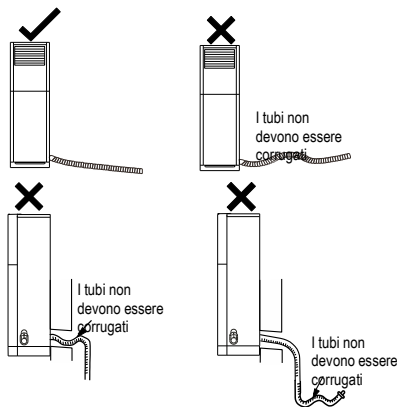
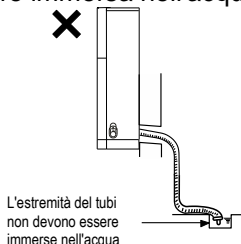

Sfiato e controllo della tenuta

Uso della pompa a vuoto

1. Rimuovere i tappi sulla valvola del fluido e sulla valvola del gas e il tappo sull'uscita di rifornimento del refrigerante.
2. Collegare il tubo della pompa dalla batteria del manometro all'uscita di ricarica del refrigerante sulla valvola del gas, quindi collegare la batteria del manometro tramite un altro tubo alla pompa a vuoto.
3. Aprire la valvola del manometro, avviare la pompa a vuoto e pompare l'aria per 10-15 minuti. La pressione dovrebbe stabilizzarsi a $-0,1$ MPa.

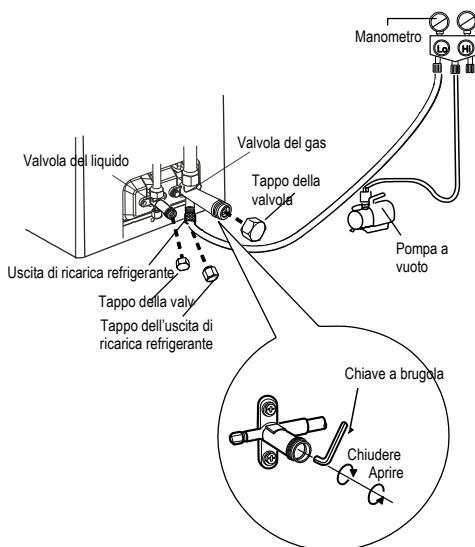

4. Arrestare la pompa a vuoto e attendere 1-2 minuti. La pressione dovrebbe rimanere a $-0,1$ MPa. Se la pressione aumenta, potrebbe esserci una perdita nel circuito di refrigerazione.
5. Scollegare la batteria del manometro e aprire completamente la valvola del fluido e la valvola del gas con una chiave a brugola.
6. Avvitare i tappi delle valvole e l'uscita per il rifornimento del refrigerante.
7. Rimontare la maniglia.

Verifica di tenuta

1. Usando un rilevatore di perdite
Controllare i tubi e i giunti con un rilevatore di perdite.
2. Usando l'acqua saponata
Se non è disponibile un rilevatore di perdite, controllare i tubi e i giunti con l'acqua saponata. Applicare l'acqua saponata sulle aree sospette e attendere almeno 3 minuti. Se compaiono bolle d'aria sul posto, significa che il refrigerante perde.

Controllo post installazione

Al termine dell'installazione, assicurarsi che siano soddisfatti i seguenti requisiti:

Articoli controllati	Possibile guasto
Il dispositivo è fissato saldamente?	L'unità potrebbe cadere, vibrare o fare rumore.
Hai controllato la tenuta delle tubazioni?	Esiste il rischio di prestazioni di raffreddamento/riscaldamento insufficienti in caso di perdite di refrigerante.
L'isolamento termico delle tubazioni è sufficiente?	Potrebbero verificarsi condensa e gocciolamento d'acqua.
Lo scarico dell'acqua è a posto?	Potrebbero verificarsi condensa e gocciolamento d'acqua.
La tensione di alimentazione corrisponde ai dati sulla targhetta di produzione?	Potrebbero verificarsi guasti o danni ai componenti.
Il cablaggio e le tubazioni sono installati correttamente?	Potrebbero verificarsi guasti o danni ai componenti.
L'unità è correttamente collegata a terra?	Potrebbe verificarsi l'errato isolamento.
Il cavo di alimentazione ha i parametri richiesti?	Potrebbero verificarsi i guasti o parti danneggiate.
L'alimentazione e lo scarico dell'aria sono liberi?	Esiste il rischio di prestazioni di raffreddamento/riscaldamento insufficienti in caso di blocco.
Polvere e detriti sono stati rimossi dopo l'installazione?	Potrebbero verificarsi guasti o danni ai componenti.
La valvola del gas e la valvola del fluido sono completamente aperte?	Esiste il rischio di prestazioni di raffreddamento/riscaldamento insufficienti in caso di riduzione del flusso di refrigerante.
Il foro di passaggio del tubo è ben coperto e sigillato?	Possono verificarsi la diminuzione delle prestazioni di raffreddamento / riscaldamento o gli sprechi di elettricità.

Funzionamento di prova

1. Prima dell'esercizio di prova

- Chiedere al cliente di accettare l'installazione del condizionatore d'aria.
- Comunicare al cliente informazioni importanti sul condizionatore d'aria.

2. Testare l'esercizio

- Accendere l'alimentazione e premere il pulsante ON/OFF sul telecomando per avviare il funzionamento.
- Utilizzare il pulsante MODE per testare le modalità di funzionamento Automatico, Raffreddamento, Deumidificazione, Ventilazione e Riscaldamento per vedere se tutto funziona regolarmente.
- La modalità di Raffreddamento non può essere avviata quando la temperatura ambiente è inferiore a 16°C.

APPENDICE

Istruzioni per l'installazione della catena di fissaggio

Per evitare che l'unità interna cada accidentalmente, installare la catena di fissaggio.

Passi dell'installazione:

1. Svitare la vite nel foro di bloccaggio sul coperchio superiore dell'unità interna (vedere Fig. 3).
2. Prendere la catena di fissaggio, inserirne l'estremità nel foro di bloccaggio e fissarla con una vite (vedere Fig. 4).
3. Fissare l'altra estremità della catena di bloccaggio al muro con una vite (ST4.2X38) (vedere Fig. 4).

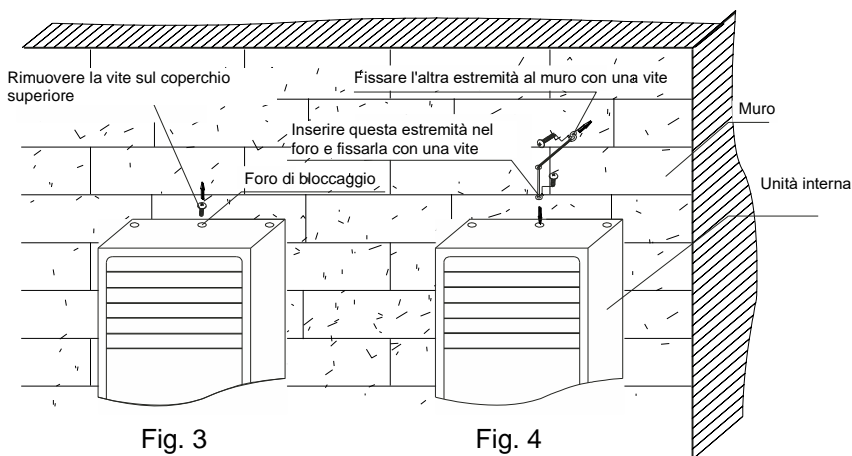

Fig. 3

Fig. 4

Nota:

- Il prodotto reale potrebbe avere un aspetto diverso dall'immagine sopra. Seguire il prodotto reale.

Configurazione dei tubi di collegamento

1. Lunghezza standard del tubo di collegamento:
5 m, 7,5 m, 8 m
2. Lunghezza minima del tubo di collegamento è di 3 m.
3. Lunghezza massima e dislivello del tubo di collegamento:

Tabella 1: Lunghezza massima del tubo di collegamento

Potenza	Lunghezza massima del tubo di collegamento	Potenza	Lunghezza massima del tubo di collegamento
5000 Btu/h (1465 W)	15 m	24000 Btu/h (7032 W)	25 m
7000 Btu/h (2051 W)	15 m	28000 Btu/h (8204 W)	30 m
9000 Btu/h (2637 W)	15 m	36000 Btu/h (10548 W)	30 m
12000 Btu/h (3516 W)	20 m	42000 Btu/h (12306 W)	30 m
18000 Btu/h (5274 W)	25 m	48000 Btu/h (14064 W)	30 m

4. Quantità sufficiente di refrigerante e olio refrigerante necessaria per estendere il tubo di collegamento:
 - Quando si estende il tubo di collegamento di 10 m al di sopra della lunghezza standard, è necessario aggiungere 5 ml di olio al refrigerante ogni 5 m aggiuntivi di tubo di collegamento.
 - Calcolo del refrigerante sufficiente (basato sulla lunghezza del tubo del fluido):
Quantità di refrigerante sufficiente = lunghezza del tubo del fluido estesa × quantità di refrigerante aggiuntivo per metro
 - Aggiungere refrigerante in base alla lunghezza estesa del tubo. La quantità aggiuntiva di refrigerante per metro varia in base al diametro del tubo del fluido (vedere la tabella seguente).

Quantità aggiuntiva di refrigerante R32 R22, R407C, R410A e R134a

Diametro del tubo di collegamento		Unità esterna	
Tubo del fluido (mm)	Tubo del gas (mm)	Solo per raffreddamento (g/m)	Per il raffreddamento e riscaldamento (g/m)
Ø6	Ø9,5 o Ø12	15	20
Ø6 o Ø9,5	Ø16 o Ø19	15	50
Ø12	Ø19 o Ø22,2	30	120
Ø16	Ø25,4 o Ø31,8	60	120
Ø19	–	250	250
Ø22,2	–	350	350

5. Se l'unità esterna si trova a più di 5 m più in alto dell'unità interna, è necessario creare una curva di ritorno dell'olio.

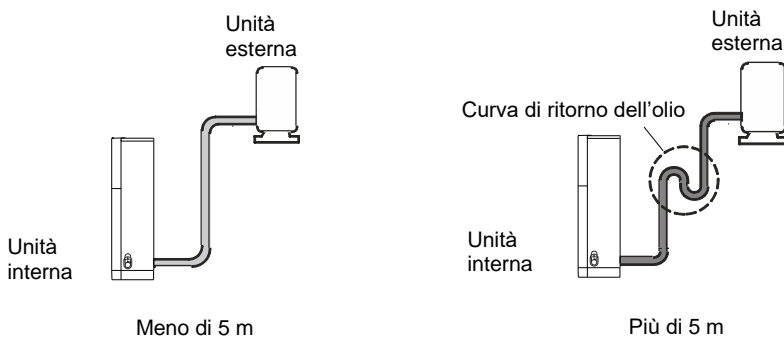

Allargamento del collo dei tubi

Nota:

La causa principale delle perdite di refrigerante è solitamente un errore nell'allargamento del collo dei tubi. Seguire la procedura seguente per allargare correttamente il collo del tubo.

1. Tagliare i tubi.

- Misurare la distanza tra l'unità interna ed esterna.
- Tagliare i tubi alla lunghezza richiesta utilizzando un tagliatubi.

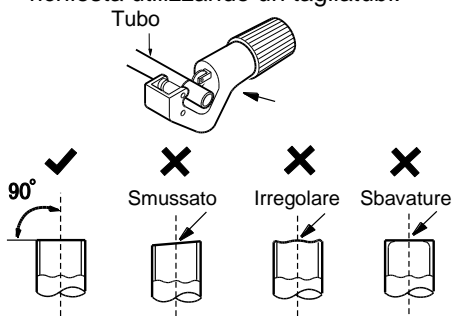

2. Eliminare le sbavature.

- Rimuovere le sbavature con uno smussatore e assicurarsi che le sbavature non penetrino all'interno del tubo.

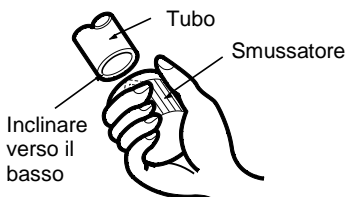

3. Infilare un adeguato isolamento sul tubo.

4. Installare il dado di raccordo.

- Prendere i dadi filettati dal tubo di collegamento dell'unità interna e dalla valvola dell'unità esterna e avvitarli sul tubo.

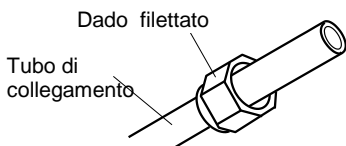

5. Allargare il collo del tubo.

- Allargare l'estremità del tubo con uno strumento di espansione (bordatrice/orlatrice).

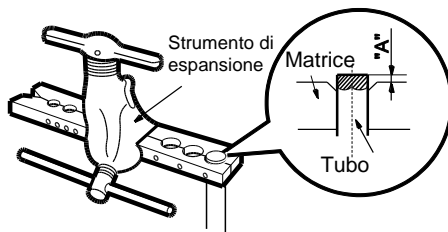

Nota:

- La dimensione "A" varia in base al diametro del tubo (vedi tabella seguente)

Diametro esterno (mm)	A (mm)	
	Max.	Min.
Ø6-6,35 (1/4")	1,3	0,7
Ø9,52 (3/8")	1,6	1,0
Ø12-12,70 (1/2")	1,8	1,0
Ø15,8-16 (5/8")	2,4	2,2

6. Eseguire la verifica.

- Controllare la qualità dell'allargamento del collo del tubo. Se si verifica un difetto, allargare nuovamente il collo del tubo seguendo i passaggi precedenti.

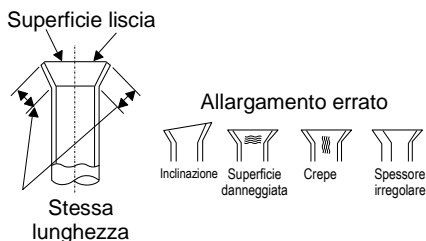

RACCOLTA DI RIFIUTI ELETTRICI



Il simbolo riportato sul prodotto o nella documentazione di accompagnamento significa che i prodotti elettrici ed elettronici usati non devono essere smaltiti insieme ai rifiuti domestici. Per un corretto smaltimento del prodotto, consegnarlo nei punti di raccolta designati, dove sarà accettato gratuitamente. Il corretto smaltimento del prodotto aiuterà a preservare le preziose risorse naturali ed eviterà le possibili conseguenze negative sull'ambiente e sulla salute umana che potrebbero essere le conseguenze di uno smaltimento improprio dei rifiuti. Per maggiori informazioni contattare le autorità locali o il centro di raccolta più vicino.

INFORMAZIONI SUL REFRIGERANTE

Quest'apparecchio contiene gas fluorurati a effetto serra inclusi nel Protocollo di Kyoto. La manutenzione e lo smaltimento devono essere eseguite esclusivamente dal personale qualificato.

Tipo di refrigerante: R32

Quantità di refrigerante: vedere l'etichetta dell'apparecchiatura

Valore GWP: 675 (1 kg R32 = 0,675 t CO₂ eq)

GWP = Global Warming Potential (potenziale di riscaldamento globale)



L'apparecchio è riempito con il refrigerante infiammabile R32.

In caso di problemi con qualità o di altro tipo, rivolgersi al rivenditore locale o al centro di assistenza autorizzato. **In pericolo di salute, chiamare il numero di emergenza: 112**

FABBRICANTE

SINCLAIR CORPORATION Ltd.

1-4 Argyll St.

London W1F 7LD

UK

www.sinclair-world.com

L'apparecchio è stato prodotto in Cina (Made in China).

RAPPRESENTANTE, SUPPORTO TECNICO ED ASSISTENZA

BEIJER REF ITALY S. r. l.

Viale Monza 338

20128 Milano

Italia

Tel.: +39 02 252 00 81 | Fax: +39 02 252 008 80

www.beijerref.it | info.airconditioning@beijerref.it



EN

For downloading manual for this product, please enter the model name at this link:

**SK**

Pre stiahnutie manuálu k tomuto produktu zadajte modelové označenie do nasledujúceho odkazu:

**HR**

Za preuzimanje priručnika za ovaj proizvod unesite naziv modela na ovu vezu:

**SL**

Za prenos navodil za uporabo tega izdelka, vnesite ime modela na tej povezavi:

**IT**

Per scaricare il manuale di questo prodotto, inserisci il nome del modello a questo link:

**CZ**

Pro stažení manuálu k tomuto produktu zadejte modelové označení do následujícího odkazu:

**DE**

Um das Handbuch für dieses Produkt herunterzuladen, geben Sie bitte den Modellnamen für diesen Link ein:

**HU**

Termék kézikönyvének letöltéséhez írja be a modell megnevezését az alábbi linkre:

**RU**

Чтобы загрузить руководство для этого продукта, введите обозначение модели по следующей ссылке:

**ES**

Para descargar el manual de este producto, ingrese la designación del modelo en el siguiente enlace:





sinclair

AIR CONDITIONING